

VUE DE DESSUS / TOP VIEW

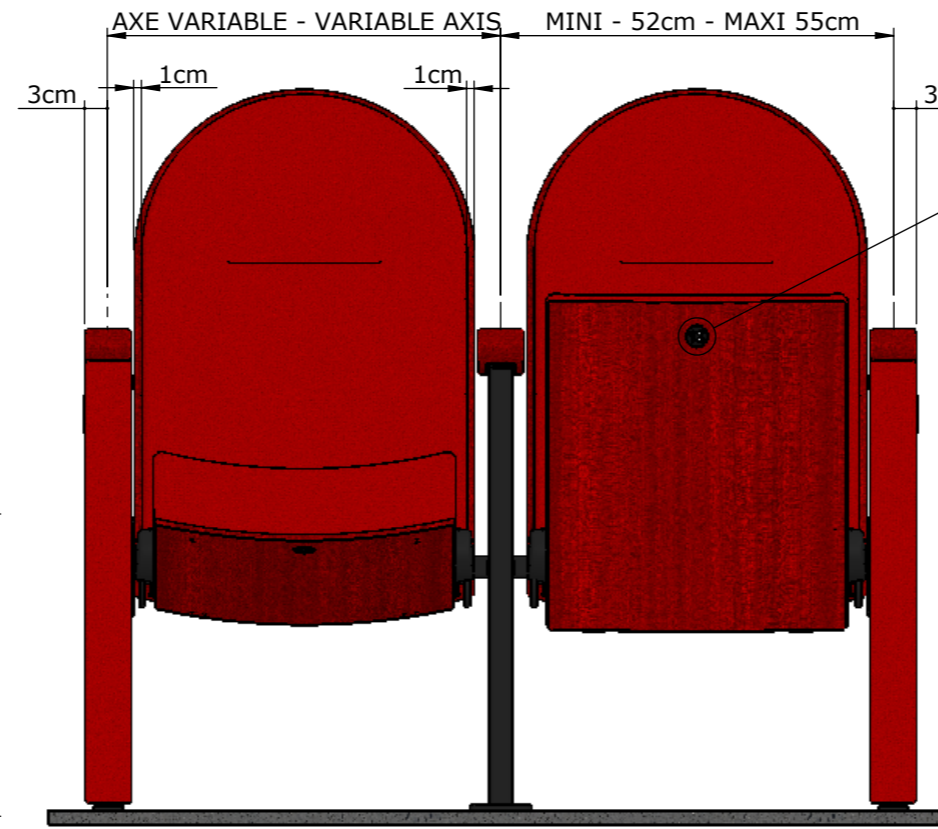

VUE DE FACE / FRONT VIEW

DÉTAIL B
ECHELLE 1 : 2

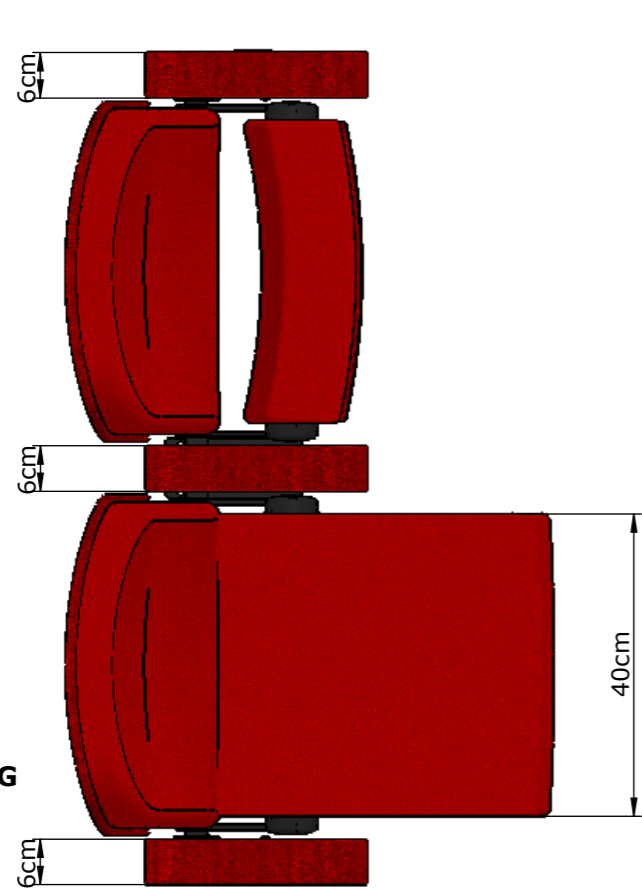
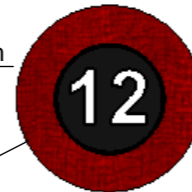

NUMEROTATION

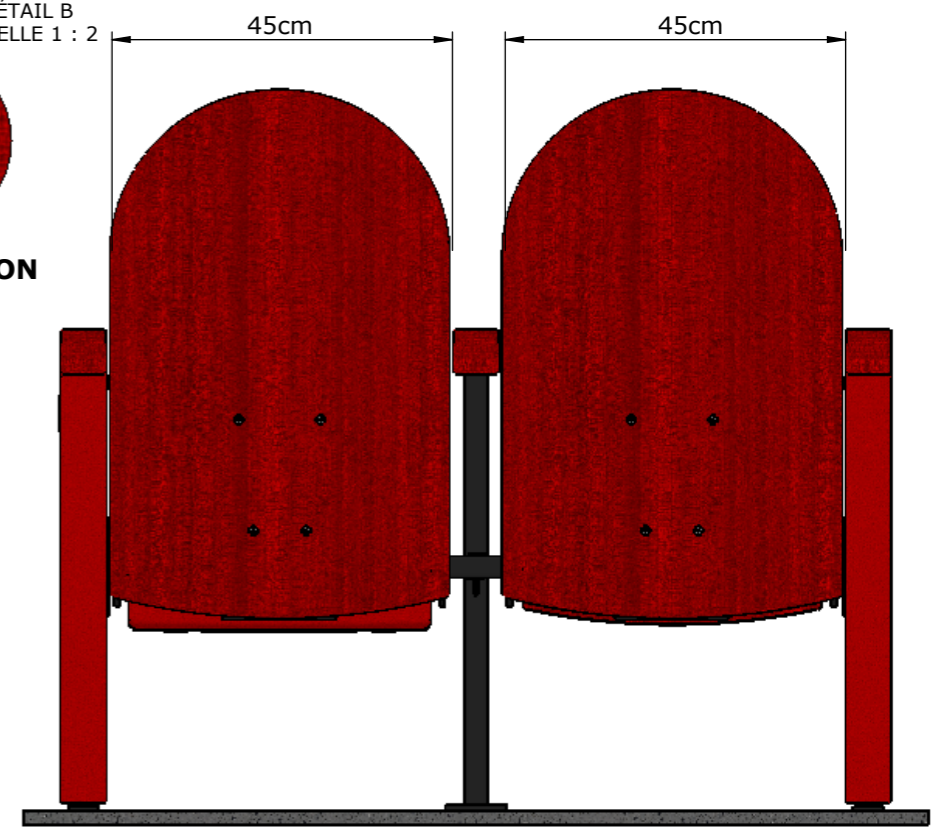

VUE ARRIERE / BACK VIEW

LETTRE BOUT DE RANG

DÉTAIL A
ECHELLE 1 : 4

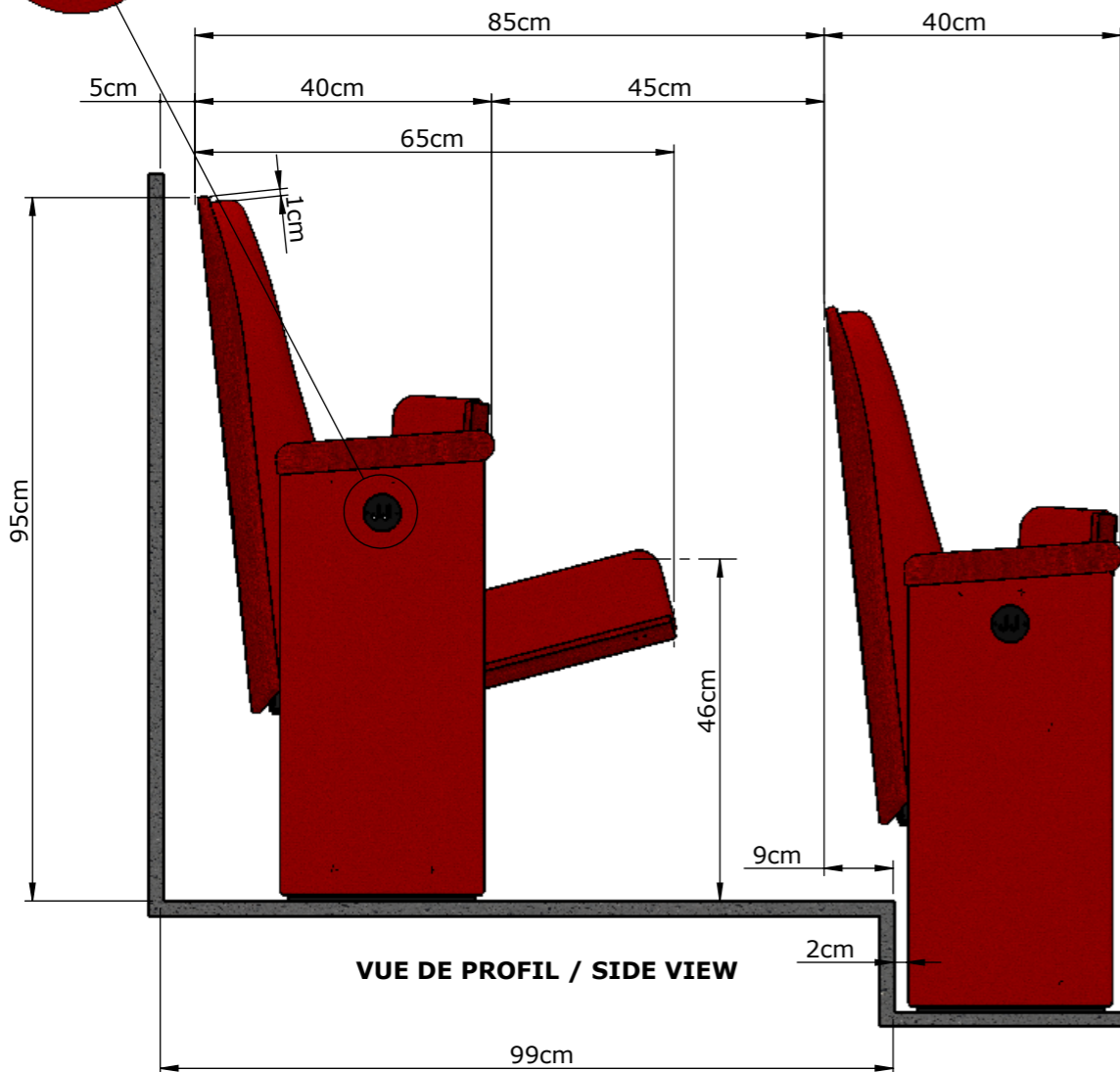
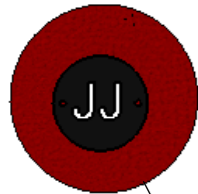

VUE DE PROFIL / SIDE VIEW

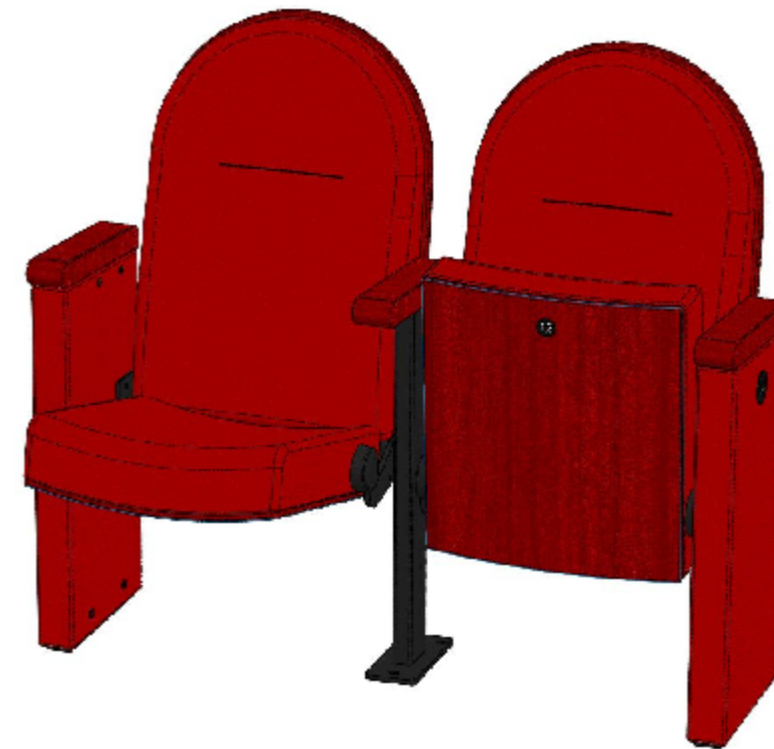

QUINETTE GALLAY RENAISSANCE

240, rue de Rosny
93108 MONTREUIL-France

Tél : +33.(0)1 49 88 63 33

Fax : +33.(0)1 49 88 63 34

Email : info@quinette.fr
www.quinette.fr

FAUTEUIL MOGADOR BI

Date création :	14/06/2017	Référence :	5239
Auteur :	ALP	Ech :	1:10
Indice :	DEF-A	Projet :	
Modification :	LANCEMENT SERIE		
Date indice :	14/06/17		
Nom modif :	ALP		
Poids fauteuil :			
	-	D: S: M-ML: M-DT-G:	

CE PLAN EST LA PROPRIETE DE LA SOCIETE
QUINETTE GALLAY RENAISSANCE IL NE PEUT ETRE REPRODUIT
ET DIFFUSE SANS ACCORD ECRIT PREALABLE .

- DOCUMENT NON CONTRACTUEL -